

Priručnik vlasnika Dell Inspiron M4040/14-N4050

Regulatorni model: P22G

Regulatorna vrsta: P22G001; P22G002



Napomene, oprezi i upozorenja



NAPOMENA: NAPOMENA ukazuje na važne informacije koje vam pomažu da koristite svoje računalo na bolji način.



OPREZ: OPREZ ukazuje na moguće oštećenje hardvera ili gubitak podataka u slučaju da se ne poštuju upute.



UPOZORENJE: UPOZORENJE naznačuje moguće oštećenje imovine, tjelesne povrede ili smrt.

Informacije navedene u ovom dokumentu podložne su promjeni bez prethodne obavijesti.
© 2011 Dell Inc. Sva prava pridržana.

Trgovački znakovi korišteni u ovom tekstu: Dell™, logotip DELL i Inspiron™ su trgovački znakovi Dell Inc.; Bluetooth® je registrirani trgovački znak u vlasništvu Bluetooth SIG, Inc.; Microsoft®, Windows® i logotip gumba Windows za pokretanje  su ili trgovački znakovi ili registrirani trgovački znakovi korporacije Microsoft u Sjedinjenim Američkim Državama i/ili drugim zemljama.

Bilo kakvo umnožavanje ovog materijala bez pismenog dopuštenja tvrtke Dell Inc. strogo je zabranjeno.

Regulatorni model: P22G

Regulatorna vrsta: P22G001; P22G002

2011 - 05

Rev. A00

Sadržaj

1	Prije početka	7
	Preporučeni alati	7
	Isključite svoje računalo	7
	Prije radova na unutarnjim dijelovima vašeg računala	8
2	Baterija	11
	Uklanjanje baterije	11
	Zamjena baterije	12
3	Tipkovnica	13
	Uklanjanje tipkovnice	13
	Ponovno namještanje tipkovnice	15
4	Memorijski modul(i)	17
	Uklanjanje memorijskog(ih) modula	17
	Uklanjanje memorijskog(ih) modula	18
5	Optički pogon	21
	Uklanjanje optičkog pogona	21
	Ponovno postavljanje optičkog pogona	22

6	Sklop oslonca za ruku	23
	Uklanjanje sklopa oslonca za ruku	23
	Ponovno postavljanje sklopa oslonca za ruku	26
7	Ploča s gumbom napajanja	29
	Uklanjanje ploče s gumbom za uključivanje/isključivanje	29
	Ponovno postavljanje ploče s gumbom za uključivanje/isključivanje	30
8	Tvrđi pogon	31
	Uklanjanje tvrdog diska	32
	Ponovno postavljanje tvrdog diska.	33
9	Mini-kartica za bežičnu mrežu	35
	Uklanjanje mini-kartice	35
	Ponovno postavljanje mini-kartice	37
10	Audio ploča	39
	Uklanjanje Audio ploče	39
	Ponovno postavljanje Audio ploče	40

11	Baterija na matičnoj ploči	41
	Uklanjanje baterije na matičnoj ploči	41
	Ponovno postavljanje baterije na matičnu ploču	43
12	USB ploča	45
	Uklanjanje USB ploče	45
	Ponovno postavljanje USB ploče.	46
13	Sklop hladnjaka	47
	Uklanjanje sklopa hladnjaka	47
	Ponovno postavljanje sklopa hladnjaka.	48
14	Modul procesora (samo za 14-N4050)	49
	Uklanjanje modula procesora	49
	Ponovno postavljanje modula procesora	51
15	Pokrov šarke	53
	Uklanjanje pokrova šarke.	53
	Ponovno postavljanje pokrova šarke	55

16 Zaslona	57
Sklop zaslona	57
Uklanjanje sklopa zaslona	57
Ponovno postavljanje sklopa zaslona	59
Okvir zaslona	60
Uklanjanje okvira zaslona	60
Ponovno postavljanje okvira zaslona	61
Ploča zaslona	62
Uklanjanje ploče zaslona	62
Ponovno postavljanje ploče zaslona	64
17 Modul kamere	67
Uklanjanje modula kamere	67
Ponovno postavljanje modula kamere	68
18 Matična ploča	71
Uklanjanje matične ploče	71
Ponovno postavljanje matične ploče	73
Unošenje servisne oznake u BIOS	74
19 Ažuriranje BIOS-a Flash postupkom	75

Prije početka

U ovom poglavlju su opisani postupci za vađenje komponenti iz računala i njihovu ugradnju u računalo. Prije nego što počnete provoditi bilo koji postupak u ovoj knjižici, osigurajte:

- Da ste izvršili korake iz "Isključite svoje računalo" na stranici 7 i "Prije radova na unutarnjim dijelovima vašeg računala" na stranici 8.
- Da ste pročitali sigurnosne upute koje ste dobili zajedno s vašim računalom.
- Komponentu možete zamijeniti ili - ako je kupljena zasebno - ugraditi tako da postupak vađenja izvršite obrnutim redoslijedom.

Preporučeni alati

Za izvršavanje postupaka iz ovog dokumenta možda će vam trebati slijedeći alati:

- mali ravni odvijač
- križni odvijač
- plastično šilo
- Program za ažuriranje BIOS-a dostupan je na support.dell.com







Isključite svoje računalo

 **OPREZ: Kako biste izbjegli gubitak podataka, prije nego isključite računalo spremite i zatvorite sve otvorene datoteke i zatvorite sve otvorene programe.**

- 1 Spremite i zatvorite sve otvorene datoteke i zatvorite sve otvorene programe.
- 2 Kliknite **Start** , a zatim kliknite **Shut Down**.
Računalo se isključuje nakon što se dovrši postupak odjave operacijskog sustava.
- 3 Vodite računa da je računalo isključeno. Ako se računalo nije automatski isključilo prilikom isključivanja operativnog sustava, pritisnite i za nekoliko sekundi držite gumb za uključivanje/isključivanje dok se računalo ne isključi.

Prije radova na unutarnjim dijelovima vašeg računala

Zbog zaštite vašeg računala od mogućih oštećenja i zbog vaše osobne zaštite, pridržavajte se slijedećih uputa o sigurnosti.

-  **UPOZORENJE:** Prije rada na unutrašnjosti računala pročitajte sigurnosne upute koje ste dobili s računalom. Dodatne sigurnosne informacije potražite na početnoj stranici za sukladnost sa zakonskim odredbama na www.dell.com/regulatory_compliance.
-  **OPREZ:** Kako biste izbjegli elektrostatičko pražnjenje, uzemljite se koristeći ručnu traku za uzemljenje ili povremeno dotaknite neobojenu metalnu površinu (poput priključka na računalu).
-  **OPREZ:** Rukujte komponentama i karticama s pažnjom. Ne dotičite komponente ili kontakte na kartici. Karticu pridržavajte za rubove ili za metalni nosač. Komponente poput procesora pridržavajte za rubove, a ne za pinove.
-  **OPREZ:** Samo ovlašteni serviser smije vršiti popravke na vašem računalu. Vaše jamstvo ne pokriva oštećenja uzrokovana servisiranjem koje tvrtka Dell nije ovlastila.
-  **OPREZ:** Kada iskopčavate kabel, povlačite ga za priključak ili za jezičak za povlačenje, a ne za sami kabel. Neki kabele imaju priključke s jezičcima za blokiranje. Ako iskapčate taj tip kabela, prije iskapčanja pritisnite jezičke za blokiranje. Dok razdvajate priključke, držite ih poravnate i izbjegavajte krivljenje bilo kojeg od pinova priključka. Također, prije ukopčavanja kabela, pobrinite se da su oba priključka pravilno okrenuta i poravnata.
-  **OPREZ:** Kako biste izbjegli oštećivanje računala, izvršite slijedeće korake prije nego što započnete s radom na računalu.
 - 1 Pobrinite se da podloga na kojoj ćete raditi bude glatka i čista kako ne biste oregbli kućište računala.
 - 2 Isključite računalo, (pogledajte "Isključite svoje računalo" na stranici 7) i sve priključene uređaje.
-  **OPREZ:** Za iskopčavanje mrežnog kabela, najprije iskopčajte kabel iz svog računala i potom iskopčajte kabel iz mrežnog uređaja.
 - 3 Iz računala iskopčajte sve telefonske i mrežne kabele.
 - 4 Pritisnite i izvadite sve instalirane kartice iz čitača medijskih kartica 3-u-1.

5 Iskopčajte svoje računalo i sve priključene uređaje iz svih električnih izvora napajanja.





6 Iskopčajte sve priključene uređaje iz svog računala.

 **OPREZ: Kako biste izbjegli oštećivanje matične ploče, pogledajte "Uklanjanje baterije" na stranici 11, prije rada u unutrašnjosti računala morate ukloniti glavnu bateriju.**

7 Izvadite bateriju. Pogledajte "Uklanjanje baterije" na stranici 11.

8 Okrenite računalo gornjom stranom prema gore, otvorite zaslon i pritisnite gumb za uključivanje/isključivanje kako biste uzemljili matičnu ploču.

Baterija

-  **UPOZORENJE:** Prije rada na unutrašnjosti računala pročitajte sigurnosne upute koje ste dobili s računalom. Dodatne sigurnosne informacije potražite na početnoj stranici za sukladnost sa zakonskim odredbama na www.dell.com/regulatory_compliance.
-  **OPREZ:** Samo ovlašteni serviser smije vršiti popravke na vašem računalu. Vaše jamstvo ne pokriva oštećenja uzrokovana servisiranjem koje tvrtka Dell nije ovlastila.
-  **OPREZ:** Kako biste izbjegli elektrostatičko pražnjenje, uzemljite se koristeći ručnu traku za uzemljenje ili povremeno dotaknite neobojenu metalnu površinu (poput priključka na računalu).
-  **OPREZ:** Kako biste izbjegli oštećivanje računala, koristite isključivo bateriju namijenjenu za dotično Dell računalo. Nemojte koristiti baterije koje su namijenjene za druga Dell računala.

Uklanjanje baterije

- 1 Slijedite upute u "Prije početka" na stranici 7.
- 2 Isključite računalo i okrenite ga.
- 3 Gurajte jezičak za blokiranje baterije u otključani položaj sve dok ne sjedne na svoje mjesto.
- 4 Gurajte i držite jezičak za oslobađanje baterije u položaj za deblokiranje.
- 5 Okrenite i podignite bateriju iz njezinog ležišta.







- 1 jezičak za oslobađanje baterije 2 baterija
3 jezičak za učvršćivanje baterije

Zamjena baterije

- 1 Slijedite upute u "Prije početka" na stranici 7.
- 2 Umetnite bateriju u odjeljak za bateriju sve dok ne sjedne na mjesto.
- 3 Pomaknite jezičak za učvršćivanje baterije u zatvoreni položaj.

Tipkovnica

-  **UPOZORENJE:** Prije rada na unutrašnjosti računala pročitajte sigurnosne upute koje ste dobili s računalom. Dodatne sigurnosne informacije potražite na početnoj stranici za sukladnost sa zakonskim odredbama na www.dell.com/regulatory_compliance.
-  **OPREZ:** Samo ovlašteni serviser smije vršiti popravke na vašem računalu. Vaše jamstvo ne pokriva oštećenja uzrokovana servisiranjem koje tvrtka Dell nije ovlastila.
-  **OPREZ:** Kako biste izbjegli elektrostatičko pražnjenje, uzemljite se koristeći ručnu traku za uzemljenje ili povremeno dotaknite neobojenu metalnu površinu (poput priključka na računalu).
-  **OPREZ:** Kako biste izbjegli oštećivanje matične ploče, pogledajte "Uklanjanje baterije" na stranici 11, prije rada u unutrašnjosti računala morate ukloniti glavnu bateriju.

Uklanjanje tipkovnice

- 1 Slijedite upute u "Prije početka" na stranici 7.
 - 2 Izvadite bateriju. Pogledajte "Uklanjanje baterije" na stranici 11.
-  **OPREZ:** Tipke na tipkovnici su osjetljive, lako se pomaknu iz kućišta, a njihova zamjena može biti prilično dugotrajna. Budite pažljivi pri rukovanju i uklanjanju tipkovnice.
- 3 Okrenite računalo i do kraja otvorite zaslon.
 - 4 Pomoću plastičnog šila oslobodite četiri jezička koji pričvršćuju tipkovnicu za sklop oslonca za ruke, a zatim podižite tipkovnicu dok je ne maknete sa sklopa oslonca za ruke.



1 plastično šilo

2 jezičci (4)

3 tipkovnica

△ OPREZ: Budite jako pažljivi pri uklanjanju i rukovanju s tipkovnicom. U protivnom, možete ogrepsti ploču zaslona.

5 Držite tipkovnicu prema zaslonu i nemojte je jako povlačiti.

6 Podignite zasun priključka koji pričvršćuje kabel tipkovnice za priključak na matičnoj ploči i odvojite kabel tipkovnice.

7 Podignite tipkovnicu iz računala.







1 kabel tipkovnice

2 tipkovnica

Ponovno namještanje tipkovnice

- 1 Slijedite upute u "Prije početka" na stranici 7.
- 2 Umetnite kabel tipkovnice u priključak na matičnoj ploči. Pritisnite zasun priključka kako biste kabel tipkovnice pričvrstili za priključak na matičnoj ploči.
- 3 Jezičke na tipkovnici pogurajte u utore na osloncu za dlan.
- 4 Lagano pritisnite oko rubova tipkovnice kako biste blokirali četiri jezička koji pričvršćuju tipkovnicu.
- 5 Zatvorite zaslon i računalo okrenite naopako.
- 6 Ponovno postavite bateriju. Pogledajte "Zamjena baterije" na stranici 12.

Memorijski modul(i)

-  **UPOZORENJE:** Prije rada na unutrašnjosti računala pročitajte sigurnosne upute koje ste dobili s računalom. Dodatne sigurnosne informacije potražite na početnoj stranici za sukladnost sa zakonskim odredbama na www.dell.com/regulatory_compliance.
-  **OPREZ:** Samo ovlašteni serviser smije vršiti popravke na vašem računalu. Vaše jamstvo ne pokriva oštećenja uzrokovana servisiranjem koje tvrtka Dell nije ovlastila.
-  **OPREZ:** Kako biste izbjegli elektrostatičko pražnjenje, uzemljite se koristeći ručnu traku za uzemljenje ili povremeno dotaknite nebojenu metalnu površinu (poput priključka na računalu).
-  **OPREZ:** Kako biste izbjegli oštećivanje matične ploče, pogledajte "Uklanjanje baterije" na stranici 11, prije rada u unutrašnjosti računala morate ukloniti glavnu bateriju.

Možete povećati memoriju Vašeg računala ugradnjom memorijskih modula na matičnu ploču. Za informacije o vrsti memorije koju podržava vaše računalo pogledajte *Specifikacije* na web-mjestu support.dell.com/manuals.

 **NAPOMENA:** Jamstvo vašeg računala pokriva memorijske module kupljene od tvrtke Dell.

Vaše je računalo opremljeno s dva SODIMM memorijska utora, označena s DIMM A i DIMM B, kojima korisnik može pristupiti s donje strane računala.

Uklanjanje memorijskog(ih) modula

- 1 Slijedite upute u "Prije početka" na stranici 7.
- 2 Izvadite bateriju. Pogledajte "Uklanjanje baterije" na stranici 11.
- 3 Izvadite tipkovnicu. Pogledajte "Uklanjanje tipkovnice" na stranici 13.
-  **OPREZ:** Kako se priključak memorijskog modula ne bi oštetio, za širenje kopča za učvršćivanje memorijskog modula nemojte koristiti nikakav alat.
- 4 Pomoću vrhova prstiju pažljivo raširite kvačice za pričvršćivanje na svakom kraju priključka memorijskog modula sve dok modul ne iskoči.
- 5 Uklonite memorijski modul iz priključka memorijskog modula.

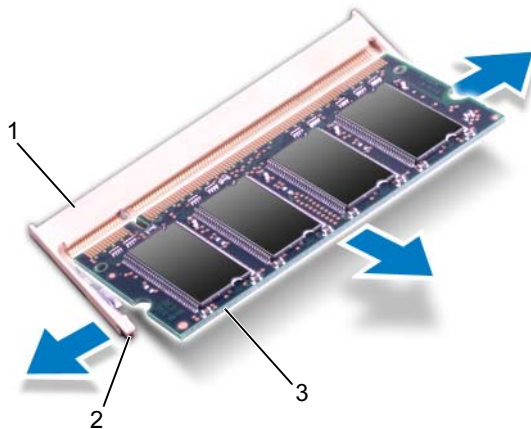

- 1 priključak memorijskog modula 2 sigurnosne spajalice (2)
3 memorijski modul

Uklanjanje memorijskog(ih) modula

△ OPREZ: Ako trebate ugraditi memorijske module u oba priključka, umetnite memorijski modul u priključak označen "DIMM A" prije nego što umetnete memorijski modul u priključak označen "DIMM B".

- 1 Slijedite upute u "Prije početka" na stranici 7.
- 2 Poravnajte zarez na memorijskom modulu s jezičkom u priključku memorijskog modula.
- 3 Čvrsto gurnite memorijski modul u utor pod kutom od 45 stupnjeva i pritisnite ga dok se ne učvrsti u svom položaju. Ako ne čujete da je modul škljocnuo, izvadite ga i ponovno umetnite.



NAPOMENA: Ako memorijski modul nije pravilno umetnut, računalo se možda neće pokrenuti.

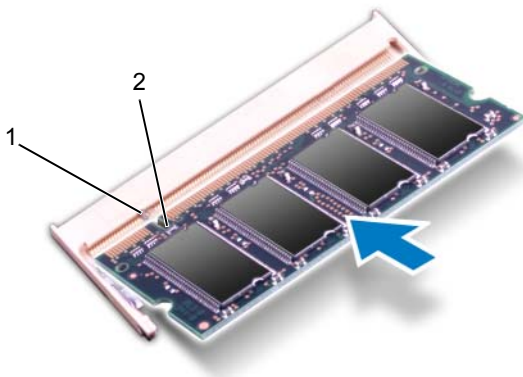

1 jezičak 2 usjek





- 4 Ponovno postavite tipkovnicu. Pogledajte "Ponovno namještanje tipkovnice" na stranici 15.
- 5 Ponovno umetnite bateriju, pogledajte "Zamjena baterije" na stranici 12, ili ukopčajte adapter za izmjeničnu struju u računalo i električnu utičnicu.
- 6 Uključite računalo.

Računalo će prilikom pokretanja prepoznati memorijske module i automatski ažurirati informacije o konfiguraciji sustava.

Kako biste provjerili količinu memorije koja je ugrađena u računalo:

Pritisnite **Start**  → **Control Panel** (Upravljačka ploča) → **System and Security** (Sustav i zaštita) → **System** (Sustav).

Optički pogon

-  **UPOZORENJE:** Prije rada na unutrašnjosti računala pročitajte sigurnosne upute koje ste dobili s računalom. Dodatne sigurnosne informacije potražite na početnoj stranici za sukladnost sa zakonskim odredbama na www.dell.com/regulatory_compliance.
-  **OPREZ:** Samo ovlašteni serviser smije vršiti popravke na vašem računalu. Vaše jamstvo ne pokriva oštećenja uzrokovana servisiranjem koje tvrtka Dell nije ovlastila.
-  **OPREZ:** Kako biste izbjegli elektrostatičko pražnjenje, uzemljite se koristeći ručnu traku za uzemljenje ili povremeno dotaknite nebojenu metalnu površinu (poput priključka na računalu).
-  **OPREZ:** Kako biste izbjegli oštećivanje matične ploče, pogledajte "Uklanjanje baterije" na stranici 11, prije rada u unutrašnjosti računala morate ukloniti glavnu bateriju.

Uklanjanje optičkog pogona

- 1 Slijedite upute u "Prije početka" na stranici 7.
- 2 Izvadite bateriju. Pogledajte "Uklanjanje baterije" na stranici 11.
- 3 Izvadite tipkovnicu. Pogledajte "Uklanjanje tipkovnice" na stranici 13.
- 4 Otpustite vijak kojim je optički pogon pričvršćen za bazu računala.
- 5 Pomoću plastičnog šila gurnite urez na optičkom pogonu kako biste ga oslobodili iz pretinca za optički pogon.
- 6 Izvucite optički pogon iz pretinca za optički pogon.

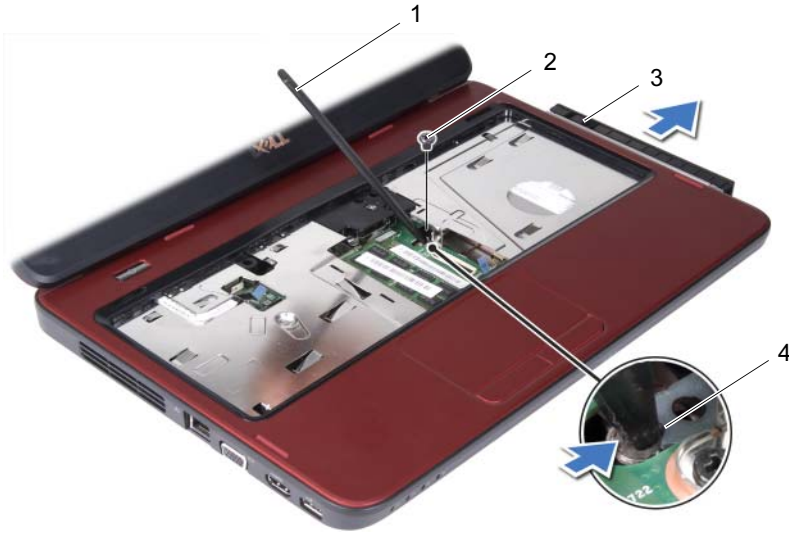

- | | | | |
|---|----------------|---|-------|
| 1 | plastično šilo | 2 | vijak |
| 3 | optički pogon | 4 | usjek |





Ponovno postavljanje optičkog pogona

- 1 Slijedite upute u "Prije početka" na stranici 7.
- 2 Gurajte optički pogon u pretinac za optički pogon dok ne sjedne na mjesto.
- 3 Ponovno pritegnite vijak kojim je optički pogon pričvršćen za bazu računala.
- 4 Ponovno postavite tipkovnicu. Pogledajte "Ponovno namještanje tipkovnice" na stranici 15.
- 5 Ponovno postavite bateriju. Pogledajte "Zamjena baterije" na stranici 12.



OPREZ: Prije nego što uključite računalo, ponovno postavite sve vijke i pobrinite se da nijedan zaostali vijak nije ostao u unutrašnjosti računala. Ako to ne napravite, možete oštetiti računalo.

Sklop oslonca za ruku

-  **UPOZORENJE:** Prije rada na unutrašnjosti računala pročitajte sigurnosne upute koje ste dobili s računalom. Dodatne sigurnosne informacije potražite na početnoj stranici za sukladnost sa zakonskim odredbama na www.dell.com/regulatory_compliance.
-  **OPREZ:** Samo ovlašteni serviser smije vršiti popravke na vašem računalu. Vaše jamstvo ne pokriva oštećenja uzrokovana servisiranjem koje tvrtka Dell nije ovlastila.
-  **OPREZ:** Kako biste izbjegli elektrostatičko pražnjenje, uzemljite se koristeći ručnu traku za uzemljenje ili povremeno dotaknite neobojenu metalnu površinu (poput priključka na računalu).
-  **OPREZ:** Kako biste izbjegli oštećivanje matične ploče, pogledajte "Uklanjanje baterije" na stranici 11, prije rada u unutrašnjosti računala morate ukloniti glavnu bateriju.

Uklanjanje sklopa oslonca za ruku

- 1 Slijedite upute u "Prije početka" na stranici 7.
- 2 Izvadite bateriju. Pogledajte "Uklanjanje baterije" na stranici 11.
- 3 Uklonite osam vijaka koji pričvršćuju sklop naslona za dlan na kućištu računala.



4 Izvadite tipkovnicu. Pogledajte "Uklanjanje tipkovnice" na stranici 13.

5 Skinite tri vijka sa sklopa oslonca za dlan.

△ OPREZ: Povucite plastični jezičak na vrhu priključka kako biste izbjegli oštećivanje priključaka.

6 Podignite jezičac konektora koji pričvršćuje kabel ploče gumba napajanja i kabel dodirne tipkovnice za konektore na matičnoj ploči i uklonite kabele.

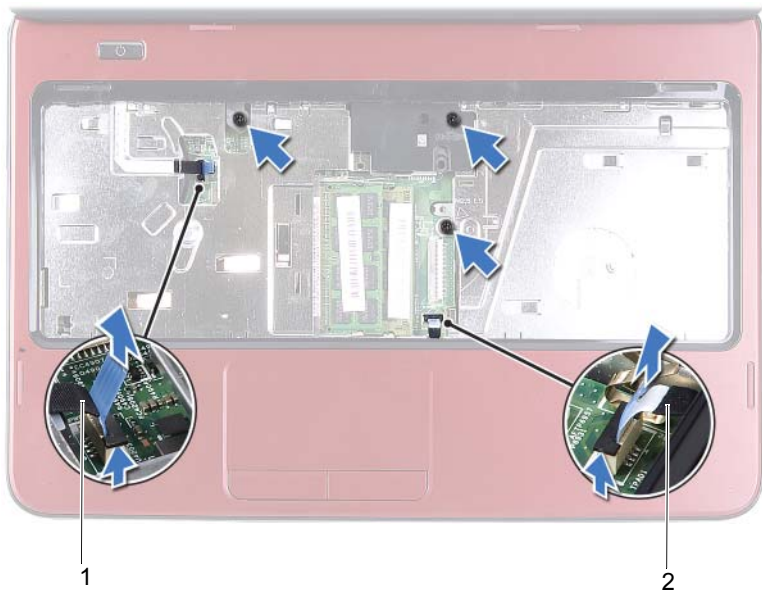

1 kabela ploče s gumbom za uključivanje/isključivanje

2 kabel podloge osjetljive na dodir

△ OPREZ: Pažljivo odvojite oslonac za ruku od kućišta računala kako se oslonac za ruku ne bi oštetio.

7 Plastičnim perom pažljivo odvojite sklop oslonca za dlan, a zatim odvojite sklop oslonca za dlana od kućišta računala.

8 Podignite sklop naslona za dlan iz kućišta računala.



1 sklop oslonca za ruku

2 plastično šilo

- 9 Uklonite ploču s gumbom za uključivanje/isključivanje. Pogledajte "Uklanjanje ploče s gumbom za uključivanje/isključivanje" na stranici 29.

Ponovno postavljanje sklopa oslonca za ruku





- 1 Slijedite upute u "Prije početka" na stranici 7.
- 2 Ponovno postavite ploču s gumbom za uključivanje/isključivanje. Pogledajte "Ponovno postavljanje ploče s gumbom za uključivanje/isključivanje" na stranici 30.
- 3 Poravnajte naslon za dlan s kućištem računala i nježno ga pritisnite dok ne uskoči na svoje mjesto.
- 4 Gurnite kabel podloge osjetljive na dodir i kabel ploče gumba napajanja u priključke na matičnoj ploči, a zatim pritisnite prema dolje jezičke priključka kako biste ih osigurali.
- 5 Ponovno postavite tri vijka na sklop oslonca za dlan.

- 6 Ponovno postavite tipkovnicu. Pogledajte "Ponovno namještanje tipkovnice" na stranici 15.
- 7 Ponovno postavite osam vijaka koji pričvršćuju sklop naslona za dlan na kućištu računala.
- 8 Ponovno postavite bateriju. Pogledajte "Zamjena baterije" na stranici 12.



OPREZ: Prije nego što uključite računalo, ponovno postavite sve vijke i pobrinite se da nijedan zaostali vijak nije ostao u unutrašnjosti računala. Ako to ne napravite, možete oštetiti računalo.

Ploča s gumbom napajanja

-  **UPOZORENJE:** Prije rada na unutrašnjosti računala pročitajte sigurnosne upute koje ste dobili s računalom. Dodatne sigurnosne informacije potražite na početnoj stranici za sukladnost sa zakonskim odredbama na www.dell.com/regulatory_compliance.
-  **OPREZ:** Samo ovlašteni serviser smije vršiti popravke na vašem računalu. Vaše jamstvo ne pokriva oštećenja uzrokovana servisiranjem koje tvrtka Dell nije ovlastila.
-  **OPREZ:** Kako biste izbjegli elektrostatičko pražnjenje, uzemljite se koristeći ručnu traku za uzemljenje ili povremeno dotaknite neobojenu metalnu površinu (poput priključka na računalu).
-  **OPREZ:** Kako biste izbjegli oštećivanje matične ploče, pogledajte "Uklanjanje baterije" na stranici 11, prije rada u unutrašnjosti računala morate ukloniti glavnu bateriju.

Uklanjanje ploče s gumbom za uključivanje/isključivanje

- 1 Slijedite upute u "Prije početka" na stranici 7.
- 2 Izvadite bateriju. Pogledajte "Uklanjanje baterije" na stranici 11.
- 3 Slijedite upute od korak 3 do korak 8 u "Uklanjanje sklopa oslonca za ruku" na stranici 23.
- 4 Okrenite nosač sklopa oslonca za ruku.
- 5 Gurnite i uklonite kabel ploče gumba napajanja kroz utor na sklopu oslonca za dlan.
- 6 Odvijte vijak koji pričvršćuje ploču s gumbom napajanja za naslon za dlan.
- 7 Gurnite i oslobodite jezičke koji osiguravaju ploču gumba napajanja na sklopu oslonca za dlan.
- 8 Podignite ploču s gumbom napajanja zajedno s njenim kabelom sa sklopa oslonca za dlan.

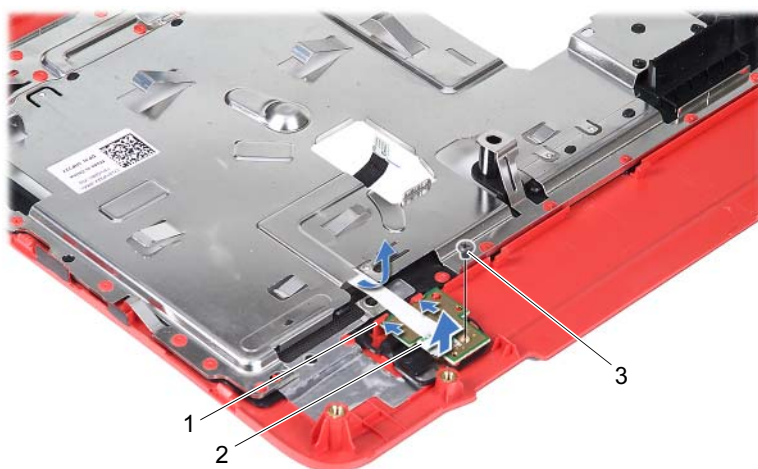

- | | | | |
|---|-------------|---|--------------------------|
| 1 | jezičci (2) | 2 | ploča s gumbom napajanja |
| 3 | vijak | | |









Ponovno postavljanje ploče s gumbom za uključivanje/isključivanje

- 1 Slijedite upute u "Prije početka" na stranici 7.
- 2 Gurnite ploču gumba napajanja ispod jezičaca na sklopu oslonca za dlan i poravnajte rupu za vijak na ploči gumba napajanja s rupom za vijaka na sklopu oslonca za dlan.
- 3 Vratite vijak koji pričvršćuje ploču s gumbom napajanja za oslonac za ruku.
- 4 Gurnite kabel ploče gumba napajanja kroz utor na sklopu oslonca za dlan.
- 5 Okrenite nosač sklopa oslonca za ruku.
- 6 Slijedite upute od korak 3 do korak 7 u "Ponovno postavljanje sklopa oslonca za ruku" na stranici 26.
- 7 Ponovno postavite bateriju. Pogledajte "Zamjena baterije" na stranici 12.



OPREZ: Prije nego što uključite računalo, ponovno postavite sve vijke i pobrinite se da nijedan zaostali vijak nije ostao u unutrašnjosti računala. Ako to ne napravite, možete oštetiti računalo.

Tvrđi pogon

-  **UPOZORENJE:** Prije rada na unutrašnjosti računala pročitajte sigurnosne upute koje ste dobili s računalom. Dodatne sigurnosne informacije potražite na početnoj stranici za sukladnost sa zakonskim odredbama na www.dell.com/regulatory_compliance.
-  **UPOZORENJE:** Ako tvrđi pogon izvadite iz računala dok je pogon vruć, *ne dirajte* metalno kućište tvrdog pogona.
-  **OPREZ:** Samo ovlašteni serviser smije vršiti popravke na vašem računalu. Vaše jamstvo ne pokriva oštećenja uzrokovana servisiranjem koje tvrtka Dell nije ovlastila.
-  **OPREZ:** Kako biste izbjegli elektrostatičko pražnjenje, uzemljite se koristeći ručnu traku za uzemljenje ili povremeno dotaknite neobojenu metalnu površinu (poput priključka na računalu).
-  **OPREZ:** Kako biste izbjegli oštećivanje matične ploče, pogledajte "Uklanjanje baterije" na stranici 11, prije rada u unutrašnjosti računala morate ukloniti glavnu bateriju.
-  **OPREZ:** Kako biste spriječili gubitak podataka, pogledajte "Isključite svoje računalo" na stranici 7, prije vađenja sklopa tvrdog diska isključite računalo. Nemojte ukloniti tvrđi pogon dok je računalo uključeno ili se nalazi u stanju pripravnosti.
-  **OPREZ:** Tvrđi pogoni su iznimno osjetljivi. Budite pažljivi pri rukovanju s tvrđim pogonom.
-  **NAPOMENA:** Tvrtka Dell ne jamči kompatibilnost ili ne pruža podršku za tvrde pogone nabavljene iz drugih izvora osim od tvrtke Dell.
-  **NAPOMENA:** Ako instalirate tvrđi pogon drugog proizvođača, na novi tvrđi pogon morate instalirati operacijski sustav, upravljačke i uslužne programe.

Uklanjanje tvrdog diska

- 1 Slijedite upute u "Prije početka" na stranici 7.
- 2 Izvadite bateriju. Pogledajte "Uklanjanje baterije" na stranici 11.
- 3 Slijedite upute od korak 3 do korak 8 u "Uklanjanje sklopa oslonca za ruku" na stranici 23.
- 4 Gurnite sklop tvrdog pogona ulijevo kako biste ga izvadili iz konektora na matičnoj ploči.
- 5 Sklop tvrdog diska podignite s baze računala.



- 1 sklop tvrdog pogona
- 6 Otpustite dva vijka kojima je nosač tvrdog pogona pričvršćen za tvrdi pogon.
- 7 Odvojite nosač tvrdog diska od tvrdog diska.

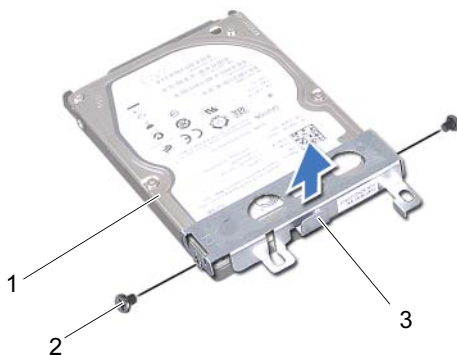

- 1 tvrdi pogon
2 vijci (2)
3 nosač tvrdog pogona

Ponovno postavljanje tvrdog diska

- 1 Slijedite upute u "Prije početka" na stranici 7.
- 2 Izvadite novi tvrdi pogon iz njegovog pakiranja.
Originalnu ambalažu spremite kako biste tvrdi disk mogli zapakirati ili poslati poštom.
- 3 Postavite nosač tvrdog pogona na tvrdi pogon.
- 4 Ponovno postavite dva vijka kojima je nosač tvrdog pogona pričvršćen za tvrdi pogon.
- 5 Sklop tvrdog diska postavite u kućište računala.
- 6 Pogurajte sklop tvrdog diska udesno da biste ga spojili s priključkom na matičnoj ploči.
- 7 Slijedite upute od korak 3 do korak 7 u "Ponovno postavljanje sklopa oslonca za ruku" na stranici 26.
- 8 Ponovno postavite bateriju. Pogledajte "Zamjena baterije" na stranici 12.

△ OPREZ: Prije nego što uključite računalo, ponovno postavite sve vijke i pobrinite se da nijedan zaostali vijak nije ostao u unutrašnjosti računala. Ako to ne napravite, možete oštetiti računalo.

Mini-kartica za bežičnu mrežu

 **UPOZORENJE:** Prije rada na unutrašnjosti računala pročitajte sigurnosne upute koje ste dobili s računalom. Dodatne sigurnosne informacije potražite na početnoj stranici za sukladnost sa zakonskim odredbama na www.dell.com/regulatory_compliance.

 **OPREZ:** Samo ovlaštteni serviser smije vršiti popravke na vašem računalu. Vaše jamstvo ne pokriva oštećenja uzrokovana servisiranjem koje tvrtka Dell nije ovlastila.

 **OPREZ:** Kako biste izbjegli elektrostatičko pražnjenje, uzemljite se koristeći ručnu traku za uzemljenje ili povremeno dotaknite neobojenu metalnu površinu (poput priključka na računalu).

 **OPREZ:** Kako biste izbjegli oštećivanje matične ploče, pogledajte "Uklanjanje baterije" na stranici 11, prije rada u unutrašnjosti računala morate ukloniti glavnu bateriju.

 **NAPOMENA:** Tvrtka Dell ne jamči kompatibilnost ili ne pruža podršku za Mini-kartice nabavljene iz drugih izvora osim od tvrtke Dell.

Ako ste naručili Mini-karticu s vašim računalom, tada će kartica već biti ugrađena.

Vaše računalo ima jedan utor od pola visine kartice Mini-Card za Bluetooth kombiniranu karticu bežične lokalne mreže (WLAN).

 **NAPOMENA:** Ovisno o konfiguraciji računala u trenutku prodaje u utorima za Mini-karticu možda budu a možda i ne budu ugrađene Mini-kartice.

Uklanjanje mini-kartice

- 1 Slijedite upute u "Prije početka" na stranici 7.
- 2 Izvadite bateriju. Pogledajte "Uklanjanje baterije" na stranici 11.
- 3 Slijedite upute od korak 3 do korak 8 u "Uklanjanje sklopa oslonca za ruku" na stranici 23.
- 4 Iskopčajte antenske kabele iz kartice Mini-Card.
- 5 Gurnite i oslobodite jezičac koji pričvršćuje karticu Mini-Card za konektor na matičnoj ploči.

6 Mini karticu podignite iz konektora na matičnoj ploči.

△ **OPREZ:** Kad Mini-kartica nije u računalu, čuvajte je u zaštitnom antistatičkom pakiranju. Za više informacija, pogledajte "Zaštita od elektrostatičkog pražnjenja" u sigurnosnim uputama isporučenim s vašim računalom.



1 antenski kabeli mini kartice (2)

2 jezičak

Ponovno postavljanje mini-kartice

- 1 Slijedite upute u "Prije početka" na stranici 7.
- 2 Izvadite novu Mini-karticu iz ambalažnog pakiranja.

 **OPREZ:** Odmjerenim i ravnomjernim pritiskom umetnite karticu na njeno mjesto. Prevelikom silom možete oštetiti konektor.

 **OPREZ:** Priključci su učvršćeni kako bi se osiguralo pravilno umetanje. Ako osjetite otpor, provjerite priključke na kartici i matičnoj ploči i ponovno poravnajte karticu.

 **OPREZ:** Kako se mini-kartica ne bi oštetila, nikad ne stavljajte kabele ispod nje.

- 3 Umetnite konektor kartice Mini-Card pod kutom 45 stupnjeva u konektor na matičnoj ploči.
- 4 Pritisnite drugi kraj mini-kartice prema dolje u utor dok ne klikne na mjesto.
- 5 Priključite odgovarajuće antenske kabele na karticu Mini-Card koju instalirate. Slijedeća tablica pruža shemu boja antenskih kabela za Mini-kartice podržane od strane vašeg računala.

Priključci na Mini-kartici	Shema boja antenskih kabela
WLAN (2 antenska kabela)	
Glavni WLAN (bijeli trokut)	bijela
Pomoćni WLAN (crni trokut)	crna

- 6 Slijedite upute od korak 3 do korak 7 u "Ponovno postavljanje sklopa oslonca za ruku" na stranici 26.
- 7 Ponovno postavite bateriju. Pogledajte "Zamjena baterije" na stranici 12.





 **OPREZ:** Prije nego što uključite računalo, ponovno postavite sve vijke i pobrinite se da nijedan zaostali vijak nije ostao u unutrašnjosti računala. Ako to ne napravite, možete oštetiti računalo.

- 8 Po potrebi instalirajte upravljačke i uslužne programe za vaše računalo.



NAPOMENA: Ako ugrađujete karticu Mini-Card koju nije proizvela tvrtka Dell, morate instalirati odgovarajuće upravljačke i uslužne programe.

Audio ploča

-  **UPOZORENJE:** Prije rada na unutrašnjosti računala pročitajte sigurnosne upute koje ste dobili s računalom. Dodatne sigurnosne informacije potražite na početnoj stranici za sukladnost sa zakonskim odredbama na www.dell.com/regulatory_compliance.
-  **OPREZ:** Kako biste izbjegli elektrostatičko pražnjenje, uzemljite se koristeći ručnu traku za uzemljenje ili povremeno dotaknite nebojenu metalnu površinu (poput priključka na računalu).
-  **OPREZ:** Samo ovlašteni serviser smije vršiti popravke na vašem računalu. Vaše jamstvo ne pokriva oštećenja uzrokovana servisiranjem koje tvrtka Dell nije ovlastila.
-  **OPREZ:** Kako biste izbjegli oštećivanje matične ploče, pogledajte "Uklanjanje baterije" na stranici 11, prije rada u unutrašnjosti računala morate ukloniti glavnu bateriju.

Uklanjanje Audio ploče

- 1 Slijedite upute u "Prije početka" na stranici 7.
- 2 Izvadite bateriju. Pogledajte "Uklanjanje baterije" na stranici 11.
- 3 Slijedite upute od korak 3 do korak 8 u "Uklanjanje sklopa oslonca za ruku" na stranici 23.
- 4 Odspojite antenske kabele kartice Mini-Card iz priključaka na kartici Mini-Card. Pogledajte "Uklanjanje mini-kartice" na stranici 35.
- 5 Podignite zasun priključka koji pričvršćuje kabel audio ploče za priključak na matičnoj ploči i odvojite kabel audio ploče.
- 6 Gurnite i oslobodite jezičac koji osigurava audio ploču na konektoru kućišta računala i uklonite kabel audio ploče.
- 7 Podignite audio ploču iz kućišta računala.

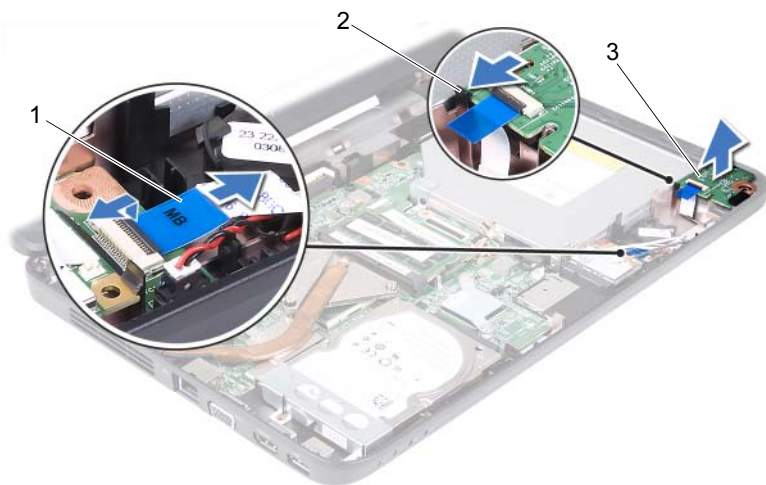

- 1 kabel audio ploče
- 3 audio ploča

- 2 jezičak





Ponovno postavljanje Audio ploče

- 1 Slijedite upute u "Prije početka" na stranici 7.
- 2 Uporabite stupiće za poravnanje na kućištu računala za postavljanje audio ploče na mjesto, a zatim pritisćite audio ploču dok ne sjedne na svoje mjesto.
- 3 Uvucite kabel audio ploče u priključak na matičnoj ploči. Pritisnite zasun priključka kako biste kabel audio ploče pričvrstili za priključak na matičnoj ploči.
- 4 Priključite antenske kabel mini-kartice na priključke na mini-kartici. Pogledajte "Ponovno postavljanje mini-kartice" na stranici 37.
- 5 Slijedite upute od korak 3 do korak 7 u "Ponovno postavljanje sklopa oslonca za ruku" na stranici 26.
- 6 Ponovno postavite bateriju. Pogledajte "Zamjena baterije" na stranici 12.



OPREZ: Prije nego što uključite računalo, ponovno postavite sve vijke i pobrinite se da nijedan zaostali vijak nije ostao u unutrašnjosti računala. Ako to ne napravite, možete oštetiti računalo.

Baterija na matičnoj ploči

-  **UPOZORENJE:** Prije rada na unutrašnjosti računala pročitajte sigurnosne upute koje ste dobili s računalom. Dodatne sigurnosne informacije potražite na početnoj stranici za sukladnost sa zakonskim odredbama na www.dell.com/regulatory_compliance.
-  **OPREZ:** Samo ovlašteni serviser smije vršiti popravke na vašem računalu. Vaše jamstvo ne pokriva oštećenja uzrokovana servisiranjem koje tvrtka Dell nije ovlastila.
-  **OPREZ:** Kako biste izbjegli elektrostatičko pražnjenje, uzemljite se koristeći ručnu traku za uzemljenje ili povremeno dotaknite neobojenu metalnu površinu (poput priključka na računalu).
-  **OPREZ:** Kako biste izbjegli oštećivanje matične ploče, pogledajte "Uklanjanje baterije" na stranici 11, prije rada u unutrašnjosti računala morate ukloniti glavnu bateriju.

Uklanjanje baterije na matičnoj ploči

- 1 Slijedite upute u "Prije početka" na stranici 7.
- 2 Izvadite bateriju. Pogledajte "Uklanjanje baterije" na stranici 11.
- 3 Slijedite upute od korak 3 do korak 8 u "Uklanjanje sklopa oslonca za ruku" na stranici 23.

Za Inspiron 14-N4050:

- a Podignite zasun priključka koji pričvršćuje kabel audio ploče za priključak na matičnoj ploči i odvojite kabel audio ploče.
- b Odspojite kabel baterije matične ploče s priključka na matičnoj ploči.
- c Oslobodite bateriju matične ploče iz utora za bateriju na matičnoj ploči.

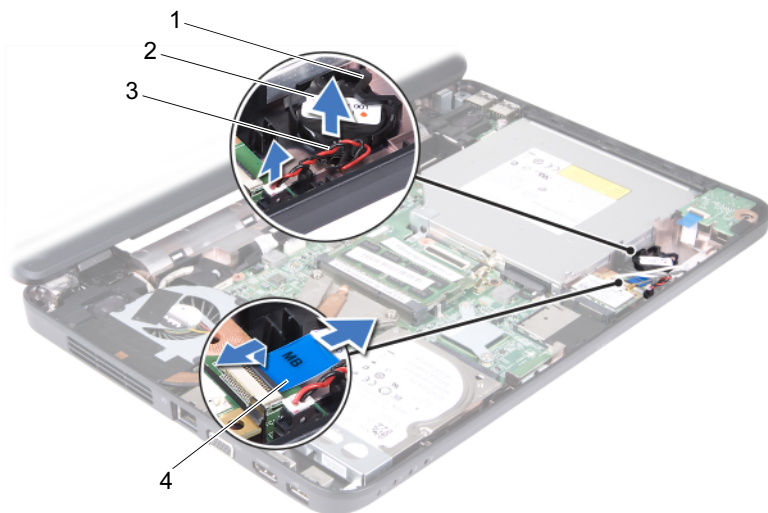

- | | | | |
|---|----------------------------------|---|----------------------------|
| 1 | utor baterije | 2 | baterija na matičnoj ploči |
| 3 | kabel baterije na matičnoj ploči | 4 | kabel audio ploče |

Za Inspiron M4040:

- a Pomoću plastičnog šila podignite bateriju na matičnoj ploči iz utora za bateriju na kućištu računala.
- b Podignite bateriju na matičnoj ploči iz utora za bateriju na matičnoj ploči.



- | | | | |
|---|----------------|---|----------------------------|
| 1 | plastično šilo | 2 | baterija na matičnoj ploči |
|---|----------------|---|----------------------------|

Ponovno postavljanje baterije na matičnu ploču

- 1 Slijedite upute u "Prije početka" na stranici 7.

Za Inspiron M4040:

Pozitivnu stranu okrenite prema gore i bateriju veličine kovanice postavite u utor za bateriju na matičnoj ploči.





Za Inspiron 14-N4050:

- a Gurnite bateriju matične ploče u utor za bateriju na matičnoj ploči.
 - b Spojite kabel baterije matične ploče na priključak na matičnoj ploči.
 - c Uvucite kabel audio ploče u priključak na matičnoj ploči. Pritisnite zasun priključka kako biste kabel audio ploče pričvrstili za priključak na matičnoj ploči.
- 2 Slijedite upute od korak 3 do korak 7 u "Ponovno postavljanje sklopa oslonca za ruku" na stranici 26.
 - 3 Ponovno postavite bateriju. Pogledajte "Zamjena baterije" na stranici 12.



OPREZ: Prije nego što uključite računalo, ponovno postavite sve vijke i pobrinite se da nijedan zaostali vijak nije ostao u unutrašnjosti računala. Ako to ne napravite, možete oštetiti računalo.

USB ploča

-  **UPOZORENJE:** Prije rada na unutrašnjosti računala pročitajte sigurnosne upute koje ste dobili s računalom. Dodatne sigurnosne informacije potražite na početnoj stranici za sukladnost sa zakonskim odredbama na www.dell.com/regulatory_compliance.
-  **OPREZ:** Kako biste izbjegli elektrostatičko pražnjenje, uzemljite se koristeći ručnu traku za uzemljenje ili povremeno dotaknite nebojenu metalnu površinu na računalu.
-  **OPREZ:** Samo ovlaštteni serviser smije vršiti popravke na vašem računalu. Vaše jamstvo ne pokriva oštećenja uzrokovana servisiranjem koje tvrtka Dell nije ovlastila.
-  **OPREZ:** Kako biste izbjegli oštećivanje matične ploče, pogledajte "Uklanjanje baterije" na stranici 11, prije rada u unutrašnjosti računala morate ukloniti glavnu bateriju.

Uklanjanje USB ploče

- 1 Slijedite postupke u "Prije početka" na stranici 7.
- 2 Izvadite bateriju. Pogledajte "Uklanjanje baterije" na stranici 11.
- 3 Slijedite upute od korak 3 do korak 8 u "Uklanjanje sklopa oslonca za ruku" na stranici 23.
- 4 Uklonite optički pogon. Pogledajte "Uklanjanje optičkog pogona" na stranici 21.
- 5 Podignite zasun priključka koji pričvršćuje kabel USB ploče za priključak na matičnoj ploči i odvojite kabel USB ploče.
- 6 Uklonite vijak koji pričvršćuje USB ploču na kućište računala.
- 7 Pod kutom podignite USB ploču i oslobodite konektore na USB ploči iz utora na kućištu računala.

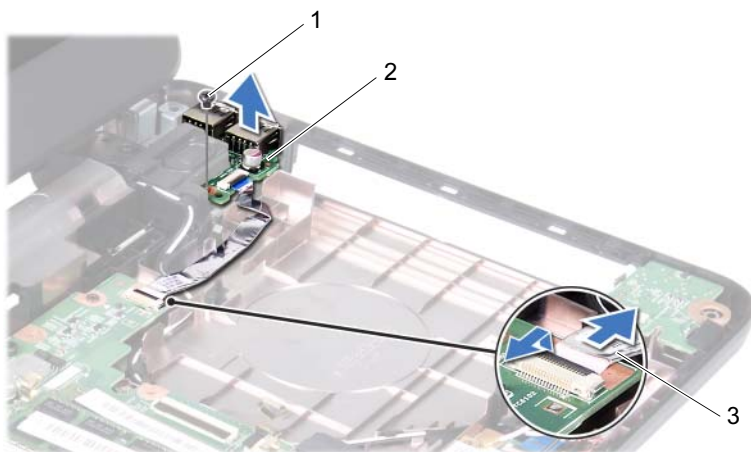

- 1 vijak
2 USB Ploča
3 kabel USB ploče

Ponovno postavljanje USB ploče

- 1 Slijedite postupke u "Prije početka" na stranici 7.
- 2 Konektore na USB ploči gurnite u utore na kućištu računala, a zatim poravnajte rupu za vijak na USB ploči s rupom za vijak na kućištu računala.
- 3 Postavite vijak koji pričvršćuje USB ploču na kućište računala.
- 4 Uvucite kabel USB ploče u priključak na matičnoj ploči. Pritisnite zasun priključka kako biste kabel USB ploče pričvrstili za priključak na matičnoj ploči.
- 5 Ponovno postavite optički pogon. Pogledajte "Ponovno postavljanje optičkog pogona" na stranici 22.
- 6 Slijedite upute od korak 3 do korak 7 u "Ponovno postavljanje sklopa oslonca za ruku" na stranici 26.
- 7 Ponovno postavite bateriju. Pogledajte "Zamjena baterije" na stranici 12.

△ OPREZ: Prije nego što uključite računalo, ponovno postavite sve vijke i pobrinite se da nijedan zaostali vijak nije ostao u unutrašnjosti računala. Ako to ne napravite, možete oštetiti računalo.

Sklop hladnjaka

 **UPOZORENJE:** Prije rada na unutrašnjosti računala pročitajte sigurnosne upute koje ste dobili s računalom. Dodatne sigurnosne informacije potražite na početnoj stranici za sukladnost sa zakonskim odredbama na www.dell.com/regulatory_compliance.

 **OPREZ:** Samo ovlašteni serviser smije vršiti popravke na vašem računalu. Vaše jamstvo ne pokriva oštećenja uzrokovana servisiranjem koje tvrtka Dell nije ovlastila.

 **OPREZ:** Kako biste izbjegli elektrostatičko pražnjenje, uzemljite se koristeći ručnu traku za uzemljenje ili povremeno dotaknite neobojenu metalnu površinu (poput priključka na računalu).

 **OPREZ:** Kako biste izbjegli oštećivanje matične ploče, pogledajte "Uklanjanje baterije" na stranici 11, prije rada u unutrašnjosti računala morate ukloniti glavnu bateriju.

 **NAPOMENA:** Na temelju svojeg odabira u vrijeme kupnje računala položaj kabela ventilatora i dimenzije sklopa hladnjaka mogu varirati.

Uklanjanje sklopa hladnjaka

- 1 Slijedite upute u "Prije početka" na stranici 7.
- 2 Izvadite bateriju. Pogledajte "Uklanjanje baterije" na stranici 11.
- 3 Slijedite upute od korak 3 do korak 8 u "Uklanjanje sklopa oslonca za ruku" na stranici 23.
- 4 Isključite kabel ventilatora iz priključka na matičnoj ploči.
- 5 Redoslijedom (naznačenim na sklopu hladnjaka) otpustite četiri pričvrсна vijka koji pričvršćuju sklop hladnjaka za matičnu ploču.
- 6 Podignite sklop hladnjaka iz računala.







- | | | | |
|---|---------------------|---|-------------------|
| 1 | Sklop hladnjaka | 2 | kabel ventilatora |
| 3 | pričvrсни vijci (4) | | |

Ponovno postavljanje sklopa hladnjaka

- 1 Slijedite upute u "Prije početka" na stranici 7.
- 2 Poravnajte četiri pričvrсна vijka na sklopu hladnjaka s otvorima za vijke na matičnoj ploči i zategnite vijke navedenim redoslijedom (naznačenim na sklopu hladnjaka).
- 3 Spojite kabel ventilatora u priključak na matičnoj ploči.
- 4 Slijedite upute od korak 3 do korak 7 u "Ponovno postavljanje sklopa oslonca za ruku" na stranici 26.
- 5 Ponovno postavite bateriju. Pogledajte "Zamjena baterije" na stranici 12.

△ OPREZ: Prije nego što uključite računalo, ponovno postavite sve vijke i pobrinite se da nijedan zaostali vijak nije ostao u unutrašnjosti računala. Ako to ne napravite, možete oštetiti računalo.

Modul procesora (samo za 14-N4050)

-  **UPOZORENJE:** Prije rada na unutrašnjosti računala pročitajte sigurnosne upute koje ste dobili s računalom. Dodatne sigurnosne informacije potražite na početnoj stranici za sukladnost sa zakonskim odredbama na www.dell.com/regulatory_compliance.
-  **OPREZ:** Samo ovlašteni serviser smije vršiti popravke na vašem računalu. Vaše jamstvo ne pokriva oštećenja uzrokovana servisiranjem koje tvrtka Dell nije ovlastila.
-  **OPREZ:** Kako biste izbjegli elektrostatičko pražnjenje, uzemljite se koristeći ručnu traku za uzemljenje ili povremeno dotaknite nebojenu metalnu površinu (poput priključka na računalu).
-  **OPREZ:** Kako biste izbjegli oštećivanje matične ploče, pogledajte "Uklanjanje baterije" na stranici 11, prije rada u unutrašnjosti računala morate ukloniti glavnu bateriju.
-  **OPREZ:** Rukujte komponentama i karticama držeći ih za rubove i izbjegavajte dodirivati pinove i kontakte.

Uklanjanje modula procesora

- 1 Slijedite upute u "Prije početka" na stranici 7.
- 2 Izvadite bateriju. Pogledajte "Uklanjanje baterije" na stranici 11.
- 3 Slijedite upute od korak 3 do korak 8 u "Uklanjanje sklopa oslonca za ruku" na stranici 23.
- 4 Uklonite sklop hladnjaka. Pogledajte "Uklanjanje sklopa hladnjaka" na stranici 47.
- 5 Za oslobađanje ZIF utora uporabite mali ravni odvijač i okrenite ekscentrični vijak ZIF utora u smjeru obrnutom od kazaljke na satu dok ekscentar ne blokira okretanje vijka.

△ **OPREZ:** Nemojte dodirivati površine za prijenos topline na sklopu hladnjaka procesora radi postizanja maksimalnog učinka hlađenja procesora. Masnoća vaše kože može umanjiti sposobnost prenošenja topline toplinskih površina.

△ **OPREZ:** Prilikom uklanjanja, izvucite modul procesora ravno prema gore. Pazite da ne savijete nožice modula procesora.

6 Izvucite modul procesora iz ZIF utora.

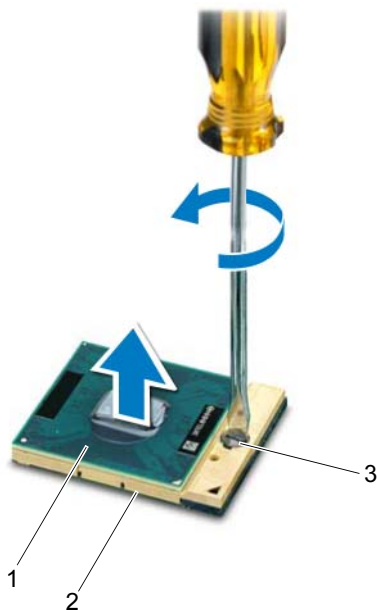

1 Modul Procesora

2 ZIF utor

3 ekscentrični vijak ZIF utora

Ponovno postavljanje modula procesora

1 Slijedite upute u "Prije početka" na stranici 7.



NAPOMENA: Ako postavljate novi procesor, isporučuje se novi sklop hladnjaka s pričvršćenom termičkom pločicom ili novom termičkom pločicom i dokumentacijom koja prikazuje ispravno postavljanje.

2 Poravnajte kut nožice 1 procesora s kutom nožice 1 na ZIF utoru i umetnite modul procesora.



NAPOMENA: Kut nožice 1 procesora ima trokut koji se poravnava s trokutom na kutu nožice 1 na ZIF utoru.

Kada se procesor pravilno postavi, sva četiri kuta su poravnata u istoj visini. Ako je jedan kut viši od ostalih, modul nije pravilno postavljen.



OPREZ: Kako se procesor ne bi oštetio, prilikom odvijanja ekscentričnog vijka odvijač držite okomito u odnosu na procesor.

3 Zatvorite ZIF utor okretanjem ekscentričnog vijka u smjeru kazaljke na satu kako biste pričvrstili procesor na matičnoj ploči.

4 Ponovno postavite sklop hladnjaka. Pogledajte "Ponovno postavljanje sklopa hladnjaka" na stranici 48.





5 Slijedite upute od korak 3 do korak 7 u "Ponovno postavljanje sklopa oslonca za ruku" na stranici 26.

6 Ponovno postavite bateriju. Pogledajte "Zamjena baterije" na stranici 12.



OPREZ: Prije nego što uključite računalo, ponovno postavite sve vijke i pobrinite se da nijedan zaostali vijak nije ostao u unutrašnjosti računala. Ako to ne napravite, možete oštetiti računalo.

Pokrov šarke

-  **UPOZORENJE:** Prije rada na unutrašnjosti računala pročitajte sigurnosne upute koje ste dobili s računalom. Dodatne sigurnosne informacije potražite na početnoj stranici za sukladnost sa zakonskim odredbama na www.dell.com/regulatory_compliance.
-  **OPREZ:** Samo ovlašteni serviser smije vršiti popravke na vašem računalu. Vaše jamstvo ne pokriva oštećenja uzrokovana servisiranjem koje tvrtka Dell nije ovlasila.
-  **OPREZ:** Kako biste izbjegli elektrostatičko pražnjenje, uzemljite se koristeći ručnu traku za uzemljenje ili povremeno dotaknite neobojenu metalnu površinu (poput priključka na računalu).
-  **OPREZ:** Kako biste izbjegli oštećivanje matične ploče, pogledajte "Uklanjanje baterije" na stranici 11, prije rada u unutrašnjosti računala morate ukloniti glavnu bateriju.

Uklanjanje pokrova šarke

- 1 Slijedite upute u odjeljku "Prije početka" na stranici 7.
- 2 Izvadite bateriju. Pogledajte "Uklanjanje baterije" na stranici 11.
- 3 Skinite dva vijka kojima je poklopac šarnira pričvršćen za kućište računala.



- 4 Okrenite računalo
- 5 Podignite poklopac šarke s baze računala.



1 pokrov šarke





Ponovno postavljanje pokrova šarke

- 1 Slijedite upute u "Prije početka" na stranici 7.
- 2 Poravnajte jezičake na poklopcu šarke s utorima na bazi računala i učvrstite srednji poklopac u njegovom položaju.
- 3 Okrenite računalo
- 4 Vratite dva vijka za pričvršćenje poklopca šarki za bazu računala.
- 5 Ponovno postavite bateriju. Pogledajte "Zamjena baterije" na stranici 12.



OPREZ: Prije nego što uključite računalo, ponovno postavite sve vijke i pobrinite se da nijedan zaostali vijak nije ostao u unutrašnjosti računala. Ako to ne napravite, možete oštetiti računalo.

Zaslon

-  **UPOZORENJE:** Prije rada na unutrašnjosti računala pročitajte sigurnosne upute koje ste dobili s računalom. Dodatne sigurnosne informacije potražite na početnoj stranici za sukladnost sa zakonskim odredbama na www.dell.com/regulatory_compliance.
-  **OPREZ:** Samo ovlašteni serviser smije vršiti popravke na vašem računalu. Vaše jamstvo ne pokriva oštećenja uzrokovana servisiranjem koje tvrtka Dell nije ovlastila.
-  **OPREZ:** Kako biste izbjegli elektrostatičko pražnjenje, uzemljite se koristeći ručnu traku za uzemljenje ili povremeno dotaknite neobojenu metalnu površinu (poput priključka na računalu).
-  **OPREZ:** Kako biste izbjegli oštećivanje matične ploče, pogledajte "Uklanjanje baterije" na stranici 11, prije rada u unutrašnjosti računala morate ukloniti glavnu bateriju.

Sklop zaslona

Uklanjanje sklopa zaslona

- 1 Slijedite upute u "Prije početka" na stranici 7.
- 2 Izvadite bateriju. Pogledajte "Uklanjanje baterije" na stranici 11.
- 3 Slijedite upute od korak 3 do korak 8 u "Uklanjanje sklopa oslonca za ruku" na stranici 23.
- 4 Uklonite optički pogon. Pogledajte "Uklanjanje optičkog pogona" na stranici 21.
- 5 Uklonite USB ploču. Pogledajte "Uklanjanje USB ploče" na stranici 45.
- 6 Uklonite poklopac šarke. Pogledajte "Uklanjanje pokrova šarke" na stranici 53.
- 7 Kabel zaslona iskopčajte iz priključka na matičnoj ploči.
- 8 Odspojite antenske kabele kartice Mini-Card iz priključaka na kartici Mini-Card.
- 9 Zabilježite put kabela zaslona i antene za mini kartice i izvadite ih iz vodilica.

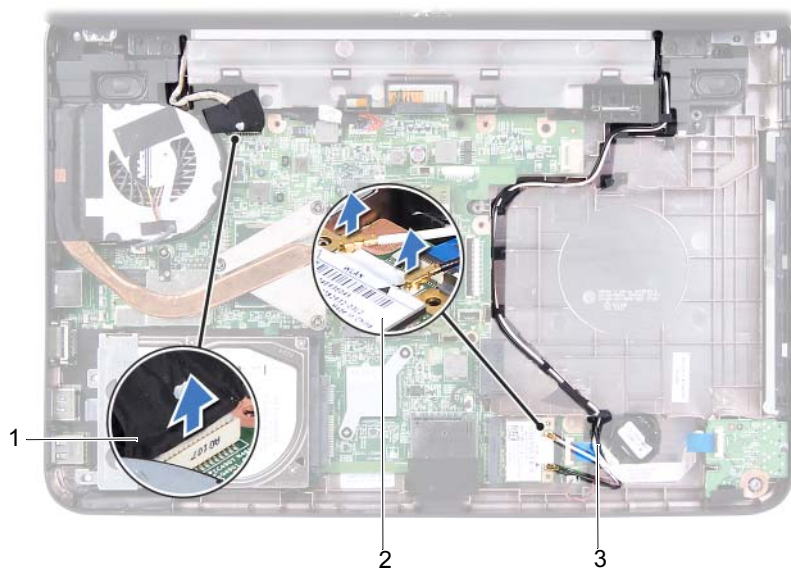

- 1 kabel zaslona
- 2 mini-kartica
- 3 antenski kabeli Mini-Card kartice

- 10** Uklonite dva vijka koji pričvršćuju sklop zaslona na kućište računala.
- 11** Podignite i izvadite sklop zaslona iz baze računala.



1 sklop zaslona

2 vijci (2)

Ponovno postavljanje sklopa zaslona

- 1 Slijedite upute u "Prije početka" na stranici 7.
- 2 Postavite sklop zaslona u pravilan položaj i ponovno zavijte dva vijka koji pričvršćuju sklop zaslona na kućištu računala.
- 3 Usmjerite kabel zaslona i antenske kabele kartice Mini-Card kroz vodilice za usmjeravanje.
- 4 Kabel zaslona ukopčajte u priključak na matičnoj ploči.
- 5 Spojite antenske kabele s karticom Mini-Card.
- 6 Ponovno postavite poklopac šarke. Pogledajte "Ponovno postavljanje pokrova šarke" na stranici 55.
- 7 Ponovno postavite USB ploču. Pogledajte "Ponovno postavljanje USB ploče" na stranici 46.

- 8 Ponovno postavite optički pogon. Pogledajte "Ponovno postavljanje optičkog pogona" na stranici 22.
 - 9 Slijedite upute od korak 3 do korak 7 u "Ponovno postavljanje sklopa oslonca za ruku" na stranici 26.
 - 10 Ponovno postavite bateriju. Pogledajte "Zamjena baterije" na stranici 12.
-  **OPREZ: Prije nego što uključite računalo, ponovno postavite sve vijke i pobrinite se da nijedan zaostali vijak nije ostao u unutrašnjosti računala. Ako to ne napravite, možete oštetiti računalo.**

Okvir zaslona

Uklanjanje okvira zaslona

- 1 Slijedite upute u "Prije početka" na stranici 7.
 - 2 Uklonite sklop zaslona Pogledajte "Uklanjanje sklopa zaslona" na stranici 57.
-  **OPREZ: Okvir zaslona je iznimno lomljiv. Prilikom uklanjanja budite pažljivi kako ne biste oštetili zaštitnu ploču zaslona.**
- 3 Vrhovima prstiju pažljivo izgurajte unutarnji rub okvira zaslona.
 - 4 Skinite okvir zaslona.



1 okvir zaslona

Ponovno postavljanje okvira zaslona

- 1 Slijedite upute u "Prije početka" na stranici 7.
- 2 Ponovno poravnajte okvir zaslona iznad ploče zaslona i nježno ga pritisnite dok se ne učvrsti u svom položaju.
- 3 Ponovno namjestite sklop zaslona Pogledajte "Ponovno postavljanje sklopa zaslona" na stranici 59.

△ OPREZ: Prije nego što uključite računalo, ponovno postavite sve vijke i pobrinite se da nijedan zaostali vijak nije ostao u unutrašnjosti računala. Ako to ne napravite, možete oštetiti računalo.

Ploča zaslona

Uklanjanje ploče zaslona

- 1 Slijedite upute u "Prije početka" na stranici 7.
- 2 Uklonite sklop zaslona Pogledajte "Uklanjanje sklopa zaslona" na stranici 57.
- 3 Skinite okvir zaslona. Pogledajte "Uklanjanje okvira zaslona" na stranici 60.
- 4 Isključite kabel kamere iz priključka na modulu kamere. Pogledajte "Uklanjanje modula kamere" na stranici 67.
- 5 Označite kako su stajali kabel za zaslon i antenski kabel za mini karticu te ih uklonite iz vodilica za kabele na šarkama zaslona.
- 6 Uklonite šest vijaka kojima je ploča zaslona pričvršćena za pokrov zaslona.

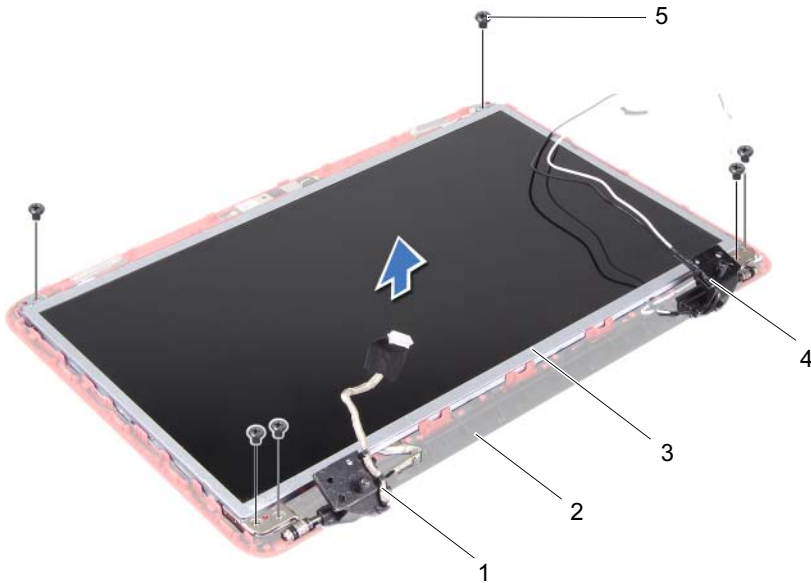

- | | | | |
|---|---------------|---|-----------------------------------|
| 1 | kabel zaslona | 2 | pokrov zaslona |
| 3 | ploča zaslona | 4 | antenski kabeli Mini-Card kartice |
| 5 | vijci (6) | | |

- 7 Podignite ploču zaslona iz pokrova zaslona.
- 8 Odvijte četiri vijka (po dva na svakoj strani) koji pričvršćuju nosače ploče zaslona za ploču zaslona.

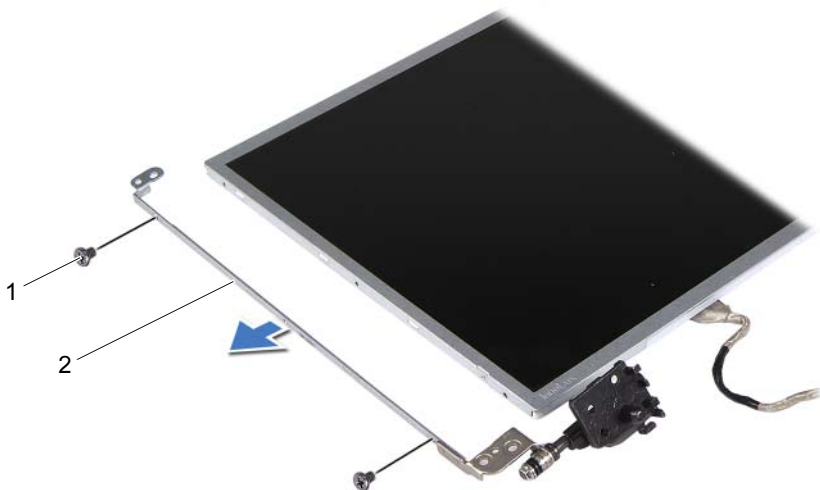

1 vijci (4)

2 držači ploče zaslona (2)

- 9 Okrenite ploču zaslona i položite je na čistu površinu.
- 10 Skinite i podignite traku koja pričvršćuje kabel zaslona za priključak ploče zaslona i odspojite kabel zaslona.
- 11 Označite kako je stajao kabel za zaslon i skinite kabel sa stražnje strane ploče zaslona.

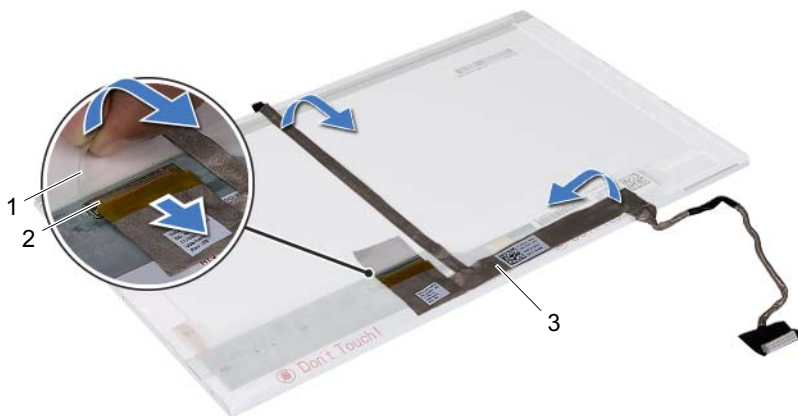





- | | | | |
|---|---------------|---|--------------------------|
| 1 | traka | 2 | priključak ploče zaslona |
| 3 | kabel zaslona | | |

Ponovno postavljanje ploče zaslona

- 1 Slijedite upute u "Prije početka" na stranici 7.
- 2 Pričvrstite kabel zaslona na stražnjoj strani ploče zaslona.
- 3 Priključite kabel zaslona na priključak ploče zaslona i pričvrstite ga trakom.
- 4 Preokrenite ploču zaslona.
- 5 Poravnajte rupe za vijke na ploči zaslona s rupama za vijke na nosaču zaslona i ponovo postavite četiri vijaka (dva na svakoj strani).
- 6 Poravnajte rupe za vijke na ploči zaslona s rupama za vijke na pokrovu zaslona i ponovo postavite šest vijaka.
- 7 Položite kabel zaslona i antenske kabele kartice Mini-Card kroz vodilice na šarkama zaslona.
- 8 Spojite kabel kamere sa priključkom na modulu kamere. Pogledajte "Ponovno postavljanje modula kamere" na stranici 68.

- 9 Ponovno postavite okvir zaslona. Pogledajte "Ponovno postavljanje okvira zaslona" na stranici 61.
 - 10 Ponovno namjestite sklop zaslona Pogledajte "Ponovno postavljanje sklopa zaslona" na stranici 59.
-  **OPREZ: Prije nego što uključite računalo, ponovno postavite sve vijke i pobrinite se da nijedan zaostali vijak nije ostao u unutrašnjosti računala. Ako to ne napravite, možete oštetiti računalo.**

Modul kamere

-  **UPOZORENJE:** Prije rada na unutrašnjosti računala pročitajte sigurnosne upute koje ste dobili s računalom. Dodatne sigurnosne informacije potražite na početnoj stranici za sukladnost sa zakonskim odredbama na www.dell.com/regulatory_compliance.
-  **OPREZ:** Samo ovlašteni serviser smije vršiti popravke na vašem računalu. Vaše jamstvo ne pokriva oštećenja uzrokovana servisiranjem koje tvrtka Dell nije ovlastila.
-  **OPREZ:** Kako biste izbjegli elektrostatičko pražnjenje, uzemljite se koristeći ručnu traku za uzemljenje ili povremeno dotaknite neobojenu metalnu površinu (poput priključka na računalu).
-  **OPREZ:** Kako biste izbjegli oštećivanje matične ploče, pogledajte "Uklanjanje baterije" na stranici 11, prije rada u unutrašnjosti računala morate ukloniti glavnu bateriju.

Uklanjanje modula kamere

- 1 Slijedite upute u "Prije početka" na stranici 7.
- 2 Izvadite bateriju. Pogledajte "Uklanjanje baterije" na stranici 11.
- 3 Slijedite upute od korak 3 do korak 8 u "Uklanjanje sklopa oslonca za ruku" na stranici 23.
- 4 Uklonite optički pogon. Pogledajte "Uklanjanje optičkog pogona" na stranici 21.
- 5 Uklonite USB ploču. Pogledajte "Uklanjanje USB ploče" na stranici 45.
- 6 Uklonite poklopac šarke. Pogledajte "Uklanjanje pokrova šarke" na stranici 53.
- 7 Uklonite sklop zaslona. Pogledajte "Uklanjanje sklopa zaslona" na stranici 57.
- 8 Skinite okvir zaslona. Pogledajte "Uklanjanje okvira zaslona" na stranici 60.
- 9 Isključite kabel kamere iz priključka na modulu kamere.
- 10 Oslobodite jezičke koji pričvršćuju modul kamere za poklopac zaslona, a zatim podignite modul kamere s poklopca zaslona.

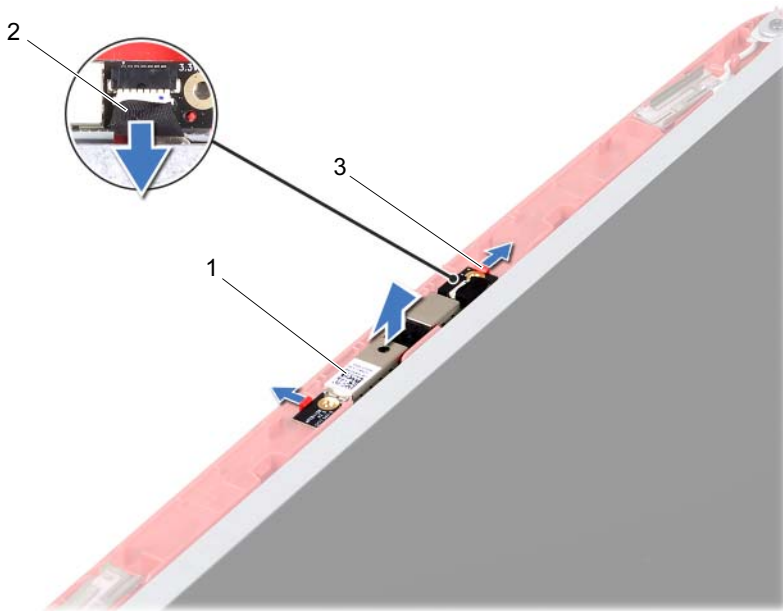





- 1 modul kamere
- 2 kabel kamere
- 3 jezičci (2)

Ponovno postavljanje modula kamere

- 1 Slijedite upute u "Prije početka" na stranici 7.
- 2 Spojite kabel kamere sa priključkom na modulu kamere.
- 3 Koristite stupiće za poravnanje na poklopcu zaslona kako biste modul kamere postavili na mjesto, a zatim gurnite da sklop kamere sjedne na mjesto.
- 4 Ponovno postavite okvir zaslona. Pogledajte "Ponovno postavljanje okvira zaslona" na stranici 61.
- 5 Ponovno namjestite sklop zaslona Pogledajte "Ponovno postavljanje sklopa zaslona" na stranici 59.

- 6 Ponovno postavite poklopac šarke. Pogledajte "Ponovno postavljanje pokrova šarke" na stranici 55.
 - 7 Ponovno postavite USB ploču. Pogledajte "Ponovno postavljanje USB ploče" na stranici 46.
 - 8 Ponovno postavite optički pogon. Pogledajte "Ponovno postavljanje optičkog pogona" na stranici 22.
 - 9 Slijedite upute od korak 3 do korak 7 u "Ponovno postavljanje sklopa oslonca za ruku" na stranici 26.
 - 10 Ponovno postavite bateriju. Pogledajte "Zamjena baterije" na stranici 12.
-  **OPREZ: Prije nego što uključite računalo, ponovno postavite sve vijke i pobrinite se da nijedan zaostali vijak nije ostao u unutrašnjosti računala. Ako to ne napravite, možete oštetiti računalo.**

Matična ploča

-  **UPOZORENJE:** Prije rada na unutrašnjosti računala pročitajte sigurnosne upute koje ste dobili s računalom. Dodatne sigurnosne informacije potražite na početnoj stranici za sukladnost sa zakonskim odredbama na www.dell.com/regulatory_compliance.
-  **OPREZ:** Samo ovlašteni serviser smije vršiti popravke na vašem računalu. Vaše jamstvo ne pokriva oštećenja uzrokovana servisiranjem koje tvrtka Dell nije ovlastila.
-  **OPREZ:** Kako biste izbjegli elektrostatičko pražnjenje, uzemljite se koristeći ručnu traku za uzemljenje ili povremeno dotaknite neobojenu metalnu površinu (poput priključka na računalu).
-  **OPREZ:** Kako biste izbjegli oštećivanje matične ploče, pogledajte "Uklanjanje baterije" na stranici 11, prije rada u unutrašnjosti računala morate ukloniti glavnu bateriju.
-  **OPREZ:** Rukujte komponentama i karticama držeći ih za rubove i izbjegavajte dodirivati pinove i kontakte.

Uklanjanje matične ploče

- 1 Slijedite upute u "Prije početka" na stranici 7.
- 2 Pritisnite i izvadite sve instalirane kartice iz čitača medijskih kartica 3-u-1.
- 3 Izvadite bateriju. Pogledajte "Uklanjanje baterije" na stranici 11.
- 4 Izvadite tipkovnicu. Pogledajte "Uklanjanje tipkovnice" na stranici 13.
- 5 Izvadite memorijske module. Pogledajte "Uklanjanje memorijskog(ih) modula" na stranici 17.
- 6 Uklonite optički pogon. Pogledajte "Uklanjanje optičkog pogona" na stranici 21.
- 7 Slijedite upute od korak 3 do korak 8 u "Uklanjanje sklopa oslonca za ruku" na stranici 23.
- 8 Izvadite mini-karticu. Pogledajte "Uklanjanje mini-kartice" na stranici 35.
- 9 Slijedite upute od korak 4 do korak 5 u "Uklanjanje tvrdog diska" na stranici 32.

- 10 Uklonite sklop hladnjaka. Pogledajte "Uklanjanje sklopa hladnjaka" na stranici 47.
- 11 Izvadite procesor. Pogledajte "Uklanjanje modula procesora" na stranici 49.
- 12 Odspojite kabel zaslona, kabel zvučnika, kabel zvučne kartice, kabel USB-ploče, kabel baterije na matičnoj ploči i kabel AC adaptera iz konektora na matičnoj ploči.

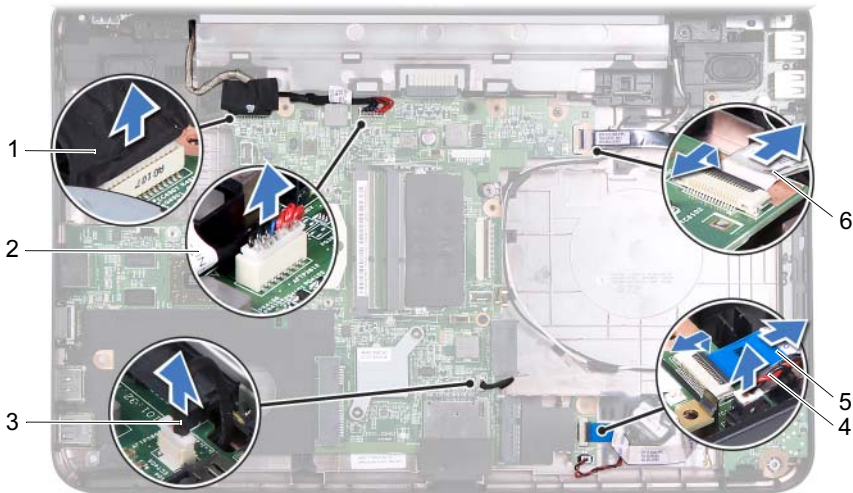

- | | | | |
|---|-------------------|---|----------------------------------|
| 1 | kabel zaslona | 2 | Kabel AC adaptera |
| 3 | kabel zvučnika | 4 | kabel baterije na matičnoj ploči |
| 5 | kabel audio ploče | 6 | kabel USB ploče |

- 13 Odvijte dva vijka koji pričvršćuju matičnu ploču na kućištu računala.
- 14 Matičnu ploču podignite pod kutom i oslobodite konektore na matičnoj ploči iz utora na kućištu računala .

NAPOMENA: Na temelju vašeg odabira u vrijeme kupovanja računala dimenzije matične ploče i položaji njezinih komponenata mogu varirati.

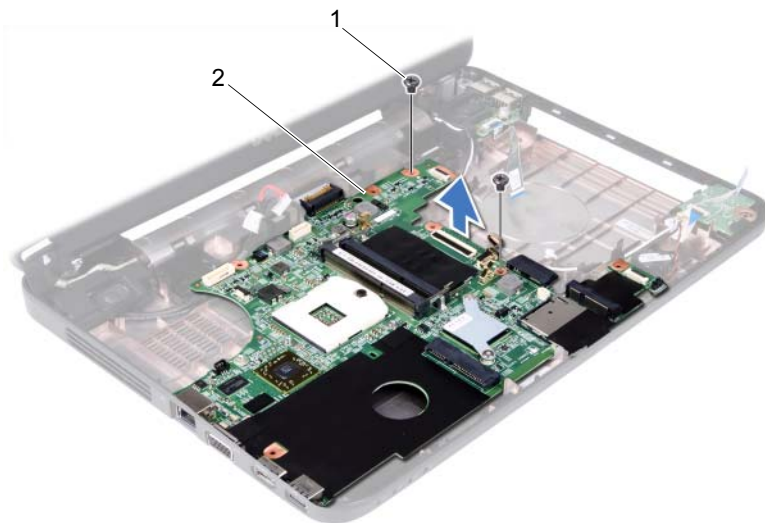

1 vijci (2)

2 matična ploča

Ponovno postavljanje matične ploče

- 1 Slijedite upute u "Prije početka" na stranici 7.
- 2 Priključke na matičnoj ploči uvucite u utore na bazi računala.
- 3 Ponovno postavite dva vijka koji pričvršćuju matičnu ploču na kućištu računala.
- 4 Priključite kabel zaslona, kabel zvučnika, kabel zvučne kartice, kabel USB-ploče, kabel baterije na matičnoj ploči i kabel AC adaptera u konektore na matičnoj ploči.
- 5 Ponovno postavite procesor. Pogledajte "Ponovno postavljanje modula procesora" na stranici 51.
- 6 Ponovno postavite sklop hladnjaka. Pogledajte "Ponovno postavljanje sklopa hladnjaka" na stranici 48.
- 7 Slijedite upute od korak 5 do korak 6 u "Ponovno postavljanje tvrdog diska" na stranici 33.

- 8 Ponovno postavite mini-karticu. Pogledajte "Ponovno postavljanje mini-kartice" na stranici 37.
- 9 Slijedite upute od korak 3 do korak 7 u "Ponovno postavljanje sklopa oslonca za ruku" na stranici 26.
- 10 Ponovno postavite optički pogon. Pogledajte "Ponovno postavljanje optičkog pogona" na stranici 22.
- 11 Ponovno postavite memorijske module. Pogledajte "Uklanjanje memorijskog(ih) modula" na stranici 18.
- 12 Ponovno postavite tipkovnicu. Pogledajte "Ponovno namještanje tipkovnice" na stranici 15.
- 13 Ponovno postavite bateriju. Pogledajte "Zamjena baterije" na stranici 12.
- 14 Ponovno postavite sve izvađene kartice ili ispunite prazne utore u čitaču medijskih kartica 3-u-1.



OPREZ: Prije nego što uključite računalo, ponovno postavite sve vijke i pobrinite se da nijedan zaostali vijak nije ostao u unutrašnjosti računala. Ako to ne napravite, možete oštetiti računalo.

- 15 Uključite računalo.



NAPOMENA: Nakon što ste izmijenili matičnu ploču, unesite servisnu oznaku u BIOS nove matične ploče.

- 16 Unesite servisnu oznaku. Pogledajte "Unošenje servisne oznake u BIOS" na stranici 74.

Unošenje servisne oznake u BIOS

- 1 Provjerite da li je AC adapter priključen i da li je baterija pravilno instalirana.
- 2 Uključite računalo.
- 3 Pritisnite <F2> za vrijeme POST-a (testiranje komponenti sustava) kako biste otvorili program za postavljanje sustava.
- 4 Navigirajte na sigurnosnu karticu i unesite servisnu oznaku u polje **Set Service Tag** (Postavi servisnu oznaku).

Ažuriranje BIOS-a Flash postupkom

BIOS će možda biti potrebno ažurirati kada ažuriranje bude dostupno ili prilikom zamjene matične ploče. Za ažuriranje BIOS-a:

- 1 Uključite računalo.
- 2 Idite na support.dell.com/support/downloads.
- 3 Pronađite datoteku za ažuriranje BIOS-a vašeg računala:



NAPOMENA: Servisna oznaka vašeg računala nalazi se na naljepnici na donjem dijelu vašeg računala.

Ako imate Servisnu oznaku računala:

- a Kliknite na **Enter a Tag** (Unos servisne oznake).
- b Unesite Servisnu oznaku svog računala u polje **Enter a service tag** (Unos servisne oznake): kliknite na **Go** (Kreni) i nastavite na korak 4.

Ako nemate Servisnu oznaku računala:

- a Kliknite na **Select Model** (Odaberite model).
- b Na popisu **Select Your Product Family** (Odaberite kategoriju Vašeg proizvoda) odaberite vrstu proizvoda.
- c Na popisu **Select Your Product Line** (Odaberite liniju proizvoda) odaberite marku proizvoda.
- d Na popisu **Select Your Product Model** (Odaberite model proizvoda) odaberite broj modela proizvoda.



NAPOMENA: Ako ste odabrali pogrešan model i želite početi ponovno, kliknite na **Start Over** (Započni ponovno) na gornjoj desnoj strani izbornika.

- e Kliknite na **Confirm** (Potvrdi).
- 4 Na zaslonu se prikazuje popis rezultata. Kliknite na **BIOS**.

- 5** Za preuzimanje najnovije BIOS datoteke kliknite na **Download Now** (Preuzmi sada).
Prikazuje se prozor **File Download** (Preuzmi datoteku).
- 6** Za spremanje datoteke na radnu površinu kliknite na **Save** (Spremi).
Datoteka se prenosi na vašu radnu površinu.
- 7** Kliknite na **Close** (zatvori) ako se prikaže prozor **Download Complete** (Preuzimanje dovršeno).
Ikona datoteke pojavljuje se na vašoj radnoj površini, a naziv datoteke jednak je nazivu datoteke koju ste preuzeli.
- 8** Dvapat kliknite ikonu datoteke na radnoj površini i slijedite upute na zaslonu.